

VILLARTEC

ИНСТРУКЦИЯ ПО ЭКСПЛУАТАЦИИ
ДЛЯ АККУМУЛЯТОРНОЙ ЦЕПНОЙ ПИЛЫ
VILLARTEC SA20M

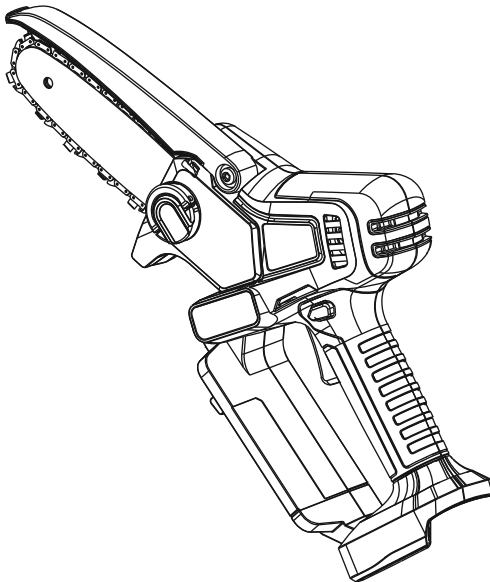

**ВНИМАТЕЛЬНО ИЗУЧИТЕ ДАННУЮ ИНСТРУКЦИЮ
ПЕРЕД РАБОТОЙ С ИНСТРУМЕНТОМ!**

Производитель оставляет за собой право вносить изменения в конструктив своих изделий.
Актуальная информация и инструкции размещены на сайте:
www.villartec.ru

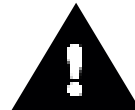

СОДЕРЖАНИЕ

Условные обозначения.....	3
Введение.....	5
1. Использование.....	5
2. Распаковка.....	6
3. Комплектация.....	6
4. Технические характеристики и размеры.....	7
5. Внешний вид и устройство.....	8
6. Меры предосторожности.	10
7. Сборка и установка пильной цепи.....	18
8. Эксплуатация.....	21
9. Техническое обслуживание	24
10. Методы обрезки сучьев и поперечной распиловки.....	26
11. Срок службы, хранение и утилизация.....	27
12. Возможные неисправности и методы их устранения.....	28
Гарантийный талон	

УСЛОВНЫЕ ОБОЗНАЧЕНИЯ

Для безопасной и правильной эксплуатации аккумуляторной бесщёточной цепной пилы используются некоторые предупреждающие и указывающие значки и символы. Пожалуйста внимательно изучите значение каждого.

	Осторожно! Внимание!	Указывает на опасность, предупреждение или предостережение. Речь идет о вашей безопасности.
	Ознакомьтесь с инструкцией по эксплуатации	Прочтите инструкцию по эксплуатации и следуйте всем предупреждениям и инструкциям по технике безопасности
	Изучите инструкцию	Внимательно изучите и следуйте указаниям по технике безопасности и эксплуатации!
	Внимание: Охрана окружающей среды!	Данное устройство запрещается утилизировать вместе с обычными/бытовыми отходами. Утилизировать только в специально отведенном месте сбора.
	Батарея содержит литий!	Не выбрасывайте вместе с бытовыми отходами
	Зарядное устройство предназначено только для использования внутри помещений.	
	Используйте нескользящие сверхпрочные перчатки	Защитные перчатки относятся к обязательной оснастке пользователя. Их следует постоянно надевать во время работы.
	Используйте специальную нескользящую защитную обувь	Во время работы следует носить защитную обувь с высоким голенищем, нескользящей подошвой и прочным носком.
	Используйте средства защиты глаз, слуха и головы	При работе с данным оборудованием надевайте наушники и защитные очки и каску
	Уровень звуковой мощности	Наклейка, показывающая уровень звуковой мощности
	Опасность! Остерегайтесь отдачи	
	Включает в себя дополнительные меры безопасности, такие как двойная изоляция, при этом не предусматривается защитное заземление	
	Независимо от обстоятельств держите пилу для обрезки ветвей двумя руками — одной рукой за переднюю рукоять, а второй за заднюю.	

УСЛОВНЫЕ ОБОЗНАЧЕНИЯ

Для безопасной и правильной эксплуатации на аккумуляторной бесщёточной цепной пиле используются некоторые предупреждающие и указывающие значки и символы. Пожалуйста внимательно изучите значение каждого.

	Пила не должна подвергаться воздействию дождя.
	Извлеките аккумуляторную батарею из кустореза перед началом работ по ремонту и техническому обслуживанию!
	Не подвергайте батарею воздействию температур выше 40 °С.
	Не выбрасывайте батарею в водоемы и не погружайте их в воду.
	Опасность взрыва! Никогда не бросайте батарею в огонь.
	Аккумуляторная батарея содержит литий! Утилизируйте неисправные аккумуляторные батареи в соответствии с требованиями к таким устройствам!
	Не прикасайтесь к движущейся пильной цепи
	Не выбрасывайте аккумуляторные элементы в водоемы и не погружайте их в воду.
	Зарядите аккумуляторную батарею перед хранением.

ВВЕДЕНИЕ

Уважаемый покупатель!

Благодарим вас за покупку аккумуляторной бесщёточной цепной пилы модели SA20M торговой марки VILLARTEC. При покупке аккумуляторной бесщёточной цепной пилы модели SA20M требуйте проверки её работоспособности пробным запуском.



ВАЖНО! Перед началом сборки и эксплуатации, пожалуйста, внимательно прочтите данную инструкцию по эксплуатации и соблюдайте все меры предосторожности, приведенные в ней. Это поможет избежать возможных травм и повреждения инструмента.

Инструкция по эксплуатации содержит важную информацию о безопасности, использовании и утилизации аккумуляторной бесщёточной цепной пилы. Соблюдение этой информации поможет увеличить надежность и срок службы машины. Храните данную инструкцию в надежном месте и в случае необходимости Вы всегда можете обратиться к ней.

Приобретённая Вами аккумуляторная цепная пила может иметь некоторые изменения в конструкции отдельных узлов и деталей, внесенные производителем, которые не отражены в данной инструкции. Это связано с изменениями конструкции, не ухудшающими качество изделия и не влияющими на условия её эксплуатации. Внешний вид аккумуляторной бесщёточной цепной пилы может отличаться от изображения на титульном листе инструкции по эксплуатации.

1. Использование

Эта цепная пила предназначена для распила веток, стволов, бревен и бруса, диаметр которых определяется длиной резания пильной шины. Предназначено только для распила дерева. Изделие может применяться только в бытовых целях совершеннолетними, прошедшими достаточную подготовку в отношении угроз и профилактических мер при эксплуатации изделия. Пила не предназначена для использования профессиональными службами озеленения. Пила предназначена только для использования на открытом воздухе.

Не используйте устройство для каких-либо иных целей. Обращайте внимание на предупреждающие таблички и тщательно соблюдайте указаниям. Перед каждым

применением пилу необходимо проверить на наличие электрических или механических повреждений.

Пользователь пилы несет единоличную ответственность за любой материальный ущерб или телесные повреждения, возникшие в результате неправильного использования пилы. Гарантийные обязательства прекращают действие в случае, в конструкцию кустореза внесены изменения или при эксплуатации используются не оригинальные запасные части и расходные материалы.

Опасность травмирования сохраняется всегда, даже если пила используется должным образом. Исходя из конструкции и принципа работы пилы в процессе работы сохраняется опасность травмирования.

Использование аккумуляторной цепной пилы в любых других целях, не предусмотренных настоящей инструкцией, является нарушением условий гарантийного обслуживания. Производитель и поставщик не несет ответственности за повреждения, возникшие вследствие использования аккумуляторной цепной пилы не по назначению.

2. Распаковка

Откройте упаковку и осторожно извлеките аккумуляторную цепную пилу.

Снимите упаковочный материал и все упаковочные и/или транспортировочные скобы (если таковые имеются). Проверьте комплект поставки.

Проверьте пилу и комплект поставки на наличие повреждений при транспортировке. В случае возникновения вопросов поставщик должен быть немедленно проинформирован об этом. Жалобы, полученные позднее, рассматриваться не будут.

По возможности храните упаковку до окончания гарантийного срока.

- Прочтите и изучите руководство по эксплуатации, чтобы ознакомиться с устройством перед его использованием.

3. Комплектация:

Пила в сборе	1
Инструкция по эксплуатации	1
Упаковка	1

*На усмотрение производителя комплектация моделей может быть изменена

Аккумулятор и зарядное устройство не входит в комплект поставки.

4. Технические характеристики и размеры

Модель аккумуляторной цепной пилы	SA20M
Напряжение*	18В (20В Max)
Длина шины	5"
Скорость цепи	7 м/с (Max)
Шаг цепи	1/4" / 0,3"
Ведущая звездочка	7 зуб. (1/4")/ 6 зуб. (0,3")
Количество ведущих зубов цепи	36 (1/4")/ 30 (0,3")
Толщина зуба	0,043" (1,09 мм)
Уровень вибрации	2,5 м/с ² (K=1,5 м/с ²)
Уровень звукового давления	86,9 дБ(A)

Вес (без шины и цепи)	1,3 кг
Вес (с шиной и цепью)	1,5 кг

* Напряжение без учета рабочей нагрузки. Начальное напряжение аккумулятора достигает максимума в 20 вольт. Номинальное напряжение составляет 18 вольт.

Аккумулятор и зарядное устройство не входят в комплект и приобретаются отдельно.

Время работы зависит от характеристик приобретенного аккумулятора.

Используйте только оригинальные расходные материалы и запасные части.

5. Внешний вид и устройство

Внешний вид аккумуляторной бесщёточной цепной пилы показан на рисунке 1:



рис 1

Главные компоненты аккумуляторной бесщёточной цепной пилы :

- 1.** Защитный кожух
- 2.** Фиксатор боковой крышки
- 3.** Место дополнительного удерживания инструмента
- 4.** Предохранитель от случайного нажатия на выключатель
- 5.** Выключатель
- 6.** Место основного удерживания инструмента
- 7.** Аккумулятор*
- 8.** Фиксатор аккумулятора*
- 9.** Инструмент для натяжки цепи
- 10.** Защита руки
- 11.** Боковая крышка
- 12.** Цепь
- 13.** Шина
- 14.** Винт натяжки цепи
- 15.** Опорная плита
- 16.** Хвостовик шины
- 17.** Ведущая звездочка
- 18.** Болт крепления шины
- 19.** Паз шины
- 20.** Кожух шины с цепью для хранения и транспортировки

6. Меры предосторожности

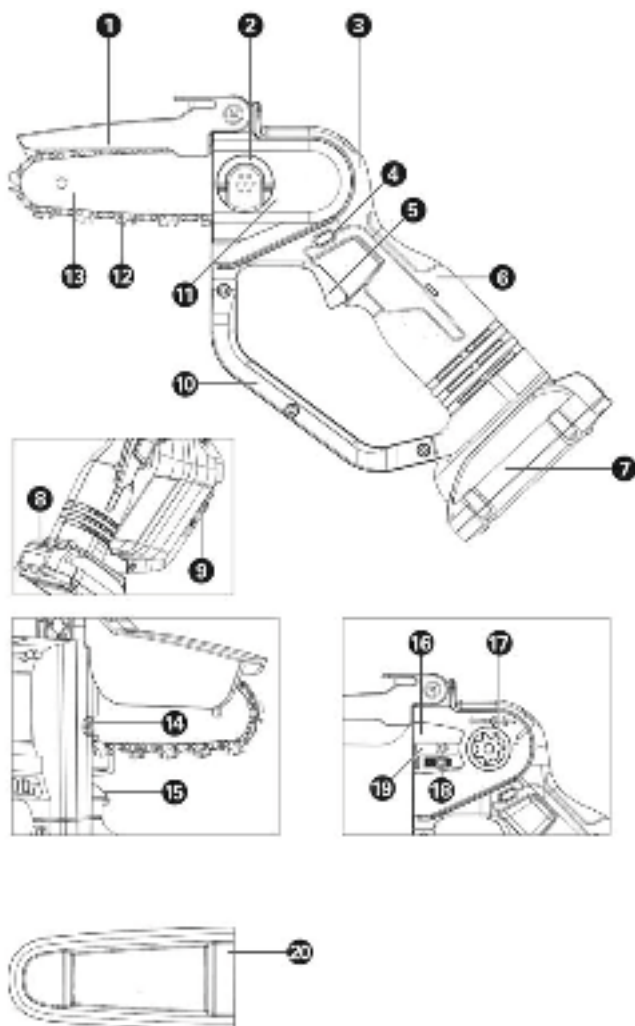
ОБЩИЕ ПРЕДУПРЕЖДЕНИЯ ПО ТЕХНИКЕ БЕЗОПАСНОСТИ ЭЛЕКТРО-ИНСТРУМЕНТА

ОСТОРОЖНО! Ознакомьтесь со всеми инструкциями по технике безопасности, иллюстрациями и техническими характеристиками, входящими в комплект изделия. Несоблюдение всех инструкций, указанных ниже, может привести к поражению электрическим током, пожару и / или телесному повреждению.

Сохраните все предупреждения и инструкции по технике безопасности для последующего использования.

Термин «электроинструмент» в предупреждениях означает изделие, работающее от электрической сети (проводное) или аккумулятора (беспроводное).

БЕЗОПАСНОСТЬ НА РАБОЧЕМ МЕСТЕ

■ **Рабочая зона должна быть свободна и хорошо освещена.** Загромождение или плохое освещение рабочей зоны может привести к несчастным случаям.

■ Не используйте электроинструмент во взрывоопасной среде, например в присутствии легковоспламеняющихся жидкостей, газов или пыли. В электроинструментах происходит искрообразование, что может привести к воспламенению пыли или газа.

■ Не допускайте присутствия детей и посторонних лиц при работе с инструментом. Невнимательность может привести к утрате контроля.

ЭЛЕКТРОБЕЗОПАСНОСТЬ

■ **Вилка кабеля питания инструмента должна соответствовать используемой розетке.** Не подвергайте вилку кабеля каким-либо изменениям. Не используйте какие-либо переходники с электроинструментами с заземляющим проводом. Использование оригинальных штепсельных вилок и соответствующих розеток предотвращает опасность поражения электрическим током.

■ Не допускайте контакта частей тела с поверхностями заземленных предметов, таких как трубы, радиаторы отопления, кухонные плиты, холодильники. При соприкосновении частей тела человека с заземленными участками возрастает опасность поражения электрическим током.

■ **Не допускайте попадания влаги на изделие и не используйте его во влажной атмосфере.** Попавшая внутрь инструмента вода повышает опасность поражения электрическим током.

■ **Обращайтесь с кабелем питания надлежащим образом.** Не используйте кабель для переноски, перемещения или отключения инструмента от сети

питания. Оберегайте кабель от источников тепла, масляных и острых предметов и движущихся деталей. Поврежденные или запутанные провода повышают опасность поражения электрическим током.

- При работе с электроинструментом вне помещений пользуйтесь удлинительным кабелем, предназначенным для наружного применения. Использование кабеля, предназначенного для наружного применения, снижает опасность поражения электрическим током.

- Если нет возможности избежать работы в условиях повышенной влажности, подключайте инструмент через устройство защитного отключения. При использовании устройства защитного отключения снижается опасность поражения электрическим током.

ЛИЧНАЯ БЕЗОПАСНОСТЬ

- **Соблюдайте осторожность, следите за своими действиями и пользуйтесь здравым смыслом при работе с электроинструментом.** Не пользуйтесь инструментом в состоянии усталости или под воздействием наркотических средств, алкоголя или медицинских препаратов. Малейшая невнимательность при работе с инструментом может привести к тяжкому телесному повреждению.

- **Используйте средства индивидуальной защиты.** Всегда надевайте средства защиты зрения. Средства защиты, такие как пылезащитная маска, нескользящая защитная обувь, шлем-каска, средства защита органов слуха, используемые надлежащим образом, снижают опасность телесного повреждения.

- **Не допускайте случайного запуска.** Перед подключением к источнику питания или установкой аккумуляторной батареи, подъемом или перемещением инструмента убедитесь, что переключатель находится в положении «выключено». Во избежание несчастных случаев при перемещении инструмента не держите пальцы на переключателе инструмента и не подключайте его к источнику питания при включенном положении переключателя.

- **Перед включением инструмента уберите все регулировочные и гаечные ключи.** Гаечные или регулировочные ключи, оставленные на вращающихся частях инструмента, могут привести к телесному повреждению.

- **Не перенапрягайтесь.** Старайтесь сохранять устойчивость и подыскивайте твердую опору. Это обеспечивает лучшую управляемость электроинструментом в непредвиденных ситуациях.

- **Одевайтесь соответствующим образом.** Не надевайте свободную одежду и украшения. Не допускайте попадания волос и одежды в подвижные детали. Свободная одежда, украшения и длинные волосы могут попасть в движущиеся части.

■ Если в инструменте предусмотрено использование устройства удаления и сбора пыли, обеспечьте их надежное крепление и надлежащее использование. Использование пылесборника снижает опасность, связанную с пылеобразованием.

■ Не нарушайте правила техники безопасности, даже несмотря на длительный опыт работы с инструментами. Неосторожное действие может стать причиной тяжелых травм в течение доли секунды.

ИСПОЛЬЗОВАНИЕ И ОБРАЩЕНИЕ С ИНСТРУМЕНТОМ

■ **Не прикладывайте чрезмерных усилий при работе с данным инструментом.** В каждом случае используйте надлежащий электроинструмент. Правильно выбранный электроинструмент позволяет выполнить работу, для которой он предназначен, более качественно и более безопасно.

■ **Не пользуйтесь инструментом, если выключатель не включается или не выключается.** Любой электроинструмент, не управляемый выключателем, представляет опасность и должен быть отремонтирован.

■ **Перед регулировкой, заменой принадлежностей и помещением электроинструмента на хранение отсоедините вилку от источника питания и/или извлеките аккумуляторный блок (если это возможно).** Такие меры предосторожности помогут предотвратить опасность случайного пуска инструмента.

■ **Храните неиспользуемые электроинструменты в месте, недоступном для детей, а также не допускайте к использованию данного инструмента лиц, не знакомых с его работой или не ознакомленных с данными инструкциями.** Инструмент в руках неподготовленного лица представляет опасность.

■ **Электроинструменты и принадлежности необходимо обслуживать.** Проверяйте инструмент на отсутствие перекосов или заклинивания движущихся частей, их неисправности или других причин, которые могут отразиться на работе инструмента. При повреждении инструмента перед его дальнейшим использованием его следует отремонтировать. Многие несчастные случаи вызваны ненадлежащим обращением с инструментом.

■ **Содержите режущее устройство в чистоте и заточенном виде.** При надлежащем техническом обслуживании режущего инструмента снижается вероятность застревания режущих частей и облегчается управляемость.

■ **Используйте инструмент, принадлежности, насадки и т.п. в соответствии с данными указаниями, и принимая во внимание условия работы и выполняемую работу.** Использование данного электроинструмента не по назна-

чению может создать опасную ситуацию.

■ **Держите ручки и поверхности захватывания сухими, чистым, не допускайте попадания на них смазочных веществ.** Скользкие ручки и поверхности захватывания не позволяют безопасно управлять и контролировать инструмент в непредвиденных ситуациях.

ЭКСПЛУАТАЦИЯ УСТРОЙСТВА С АККУМУЛЯТОРНЫМ ПИТАНИЕМ И УХОД ЗА НИМ

■ **Зарядку выполняйте только с использованием зарядного устройства, указанного изготовителем.** Зарядное устройство, подходящее к одному типу аккумуляторных батарей, может создать опасность возгорания при использовании с аккумуляторными батареями другого типа.

■ **Используйте электрические устройства только со специально предназначенными для них аккумуляторными батареями.** Использование аккумуляторных батарей другого типа может привести к телесным повреждениям или возгоранию.

■ Если аккумуляторная батарея не используется, храните ее отдельно от других металлических предметов, например канцелярских скрепок, монет, ключей, гвоздей, винтов и других мелких металлических предметов, которые могут привести к замыканию контактов батареи. Замыкание контактов батареи может вызвать ожоги или привести к возгоранию.

■ **При ненормальных условиях из батареи может вытечь жидкость, избегайте контакта с ней.** Если этого избежать не удалось, смойте жидкость водой. Если жидкость попала в глаза, после их промывания обратитесь за медицинской помощью. Жидкость, вытекшая из батареи, может вызвать раздражение или ожог.

■ **Не используйте поврежденный или модифицированный аккумуляторный блок и инструмент.** Поврежденные или модифицированные аккумуляторы могут вести себя непредсказуемо, что может привести к пожару, взрыву или послужить причиной травмы.

■ **Запрещается подвергать аккумуляторный блок или инструмент воздействию огня и высокой температуры.** Воздействие огня или температуры выше 130°C может привести к взрыву.

■ **Заряжайте аккумуляторные блоки и инструмент в соответствии с инструкцией, не подвергая их при этом воздействию температур вне диапазона, указанного в инструкции.** Несоблюдение инструкций и зарядка при воздействии температур вне диапазона, указанного в инструкции, может привести к повреждению аккумулятора и повысить риск возгорания.

ОБСЛУЖИВАНИЕ

■ Техническое обслуживание и ремонт инструмента должно выполняться только квалифицированным специалистом с использованием взаимозаменяемых запасных частей. Это обеспечит нормальное техническое состояние устройства.

■ **Обслуживание аккумуляторных блоков с признаками повреждения не допускается.** Обслуживание аккумуляторных блоков должно выполняться производителем или авторизованным сервисным центром.

ОБЩИЕ ПРАВИЛА ТЕХНИКИ БЕЗОПАСНОСТИ ПРИ РАБОТЕ С ЦЕПНОЙ ПИЛОЙ ДЛЯ ОБРЕЗКИ ВЕТВЕЙ

■ **В процессе работы с пилой для обрезки ветвей не касайтесь пильной цепи и не прислоняйте ее к себе.** Перед включением пилы для обрезки ветвей убедитесь, что пильная цепь не касается чего-либо. В процессе работы с пилой для обрезки ветвей потеря внимания даже на короткий момент может привести к тому, что пильная цепь зацепит вашу одежду или какую-то часть тела.

■ **Независимо от обстоятельств держите пилу для обрезки ветвей двумя руками** — одной рукой за переднюю рукоять, а второй за заднюю.

■ **Удерживайте пилу для обрезки ветвей только за изолированные хватные поверхности, поскольку внутри пильной цепи могут находиться скрытые провода.** Пильные цепи при соприкосновении с проводкой под напряжением могут передать его через металлические детали пилы для обрезки ветвей и причинить электротравму оператору.

■ **Используйте средства защиты органов зрения.** Рекомендуется использовать дополнительные средства защиты слуха, головы, рук, ног и стоп. Использование надлежащих средств защиты снижает риск получения травмы от вылетающих частиц или случайного контакта с пильной цепью.

■ **Запрещается работать с пилой для обрезки ветвей, находясь на дереве, на лестнице, на крыше и любой неустойчивой поверхности.** Такое использование пилы для обрезки ветвей может привести к получению серьезных травм.

■ **Независимо от обстоятельств твердо стойте на ногах.** Работа с пилой для обрезки ветвей допускается только при условии нахождения на стабильной, надежной и ровной поверхности. Работа на скользких и неустойчивых поверхностях может привести к потере баланса или управления пилой для обрезки ветвей.

■ **При пилении согнутой напряженной ветви остерегайтесь ее распрямления.** При ослаблении напряжения в древесных волокнах расправившаяся ветка может ударить оператора и/или привести к потере управления пилой для

обрезки ветвей.

■ **Будьте крайне осторожны при пилении кустарника и молодых деревьев.** Тонкий лесоматериал может быть захвачен пильной цепью, хлестнуть вас или вывести из равновесия.

■ **При переноске пилы для обрезки ветвей она должна находиться в выключенном состоянии.** Держите машину за заднюю рукоять и на расстоянии от себя. В процессе транспортировки или хранения пилы для обрезки ветвей всегда используйте защитный кожух для направляющей шины. Надлежащее обращение с пилой для обрезки ветвей снизит вероятность случайного прикосновения к движущейся пильной цепи.

■ **Следуйте инструкциям по смазке, натяжению цепи, замене шины и цепи.** Неправильно натянутая или смазанная цепь может порваться или увеличить опасность отскока.

■ **Цепная пила предназначена только для пиления древесины.** Ненадлежащее использование пилы для обрезки ветвей запрещено. Например: запрещается использовать пилу для обрезки ветвей для резки металла, пластика, камня и других строительных материалов, кроме дерева. Использование пилы для обрезки ветвей для выполнения работ, для которых она не предназначено, может привести к возникновению опасных ситуаций.

■ **Эта пила для обрезки ветвей не предназначена для валки леса.** Ненадлежащее использование пилы для обрезки ветвей может привести к получению серьезных травм оператором или находящимися рядом людьми.

■ **При извлечении застрявшего материала, размещении на хранение или проведении технического обслуживания пилы для обрезки ветвей соблюдайте все инструкции.** Выключите изделие и извлеките аккумуляторный блок. Непреднамеренное срабатывание пилы для обрезки ветвей в процессе извлечения застрявшего материала или при проведении технического обслуживания может привести к получению серьезных травм.

ПРИЧИНЫ ОТСКОКОВ И МЕРЫ ЗАЩИТЫ ОПЕРАТОРА ОТ НИХ

Если носок шины натолкнется на препятствие или пильная цепь зажмется в дереве во время работы, пила может отскочить.

Контакт с вершиной в некоторых случаях может вызвать внезапную отдачу, которая отбрасывает пильную шину вверх и назад в направлении оператора.

Заклинивание цепной пилы в верхней части направляющей может привести к отскоку в направлении оператора.

И в первом и во втором случае можно потерять контроль за бензопилой и полу-

чить тяжелые травмы.

Не надейтесь только на средства безопасности самой пилы. В качестве пользователя пилы для обрезки ветвей вы обязаны принять ряд мер в целях исключения аварий и травм.

Отскок является результатом ненадлежащего использования пилы для обрезки ветвей и/или нарушения правил или условий эксплуатации, и может быть предотвращен принятием нижеуказанных мер предосторожности:

■ **Крепко удерживайте пилу для обрезки ветвей обеими руками, обхватив заднюю рукоять и расположив туловище и руки таким образом, чтобы противостоять отскоку.** Оператор может справиться с усилием отскока, если предприняты надлежащие меры предосторожности. Не выпускайте пилу для обрезки ветвей из рук.

■ **Не перенапрягайтесь и не пилите выше уровня плеч.** Это поможет избежать случайного соприкосновения с концом шины и обеспечит больший контроль над пилой для обрезки ветвей в неожиданных ситуациях.

■ **Используйте только рекомендованные производителем сменные шины и пильные цепи.** Некорректная установка сменных шин и пильных полотен может стать причиной поломки и/или отбрасывания цепи.

■ **При обслуживании и заточке пильной цепи соблюдайте инструкции изготовителя.** Уменьшение высоты ограничителя подачи может привести к увеличению отдачи.

ДОПОЛНИТЕЛЬНЫЕ УКАЗАНИЯ ПО БЕЗОПАСНОСТИ

■ Пила для обрезки ветвей — потенциально опасный инструмент. Несчастные случаи, связанные с использованием пил для обрезки ветвей, часто заканчиваются потерей конечностей и даже летальным исходом. Падающие ветви, сваливающиеся деревья, укатывающиеся бревна могут убить человека. Поврежденная или сгнившая древесина представляет дополнительную опасность.

Вы должны оценить свою способность выполнять поставленные задачи безопасно. Если у вас есть сомнения, доверьте эту работу профессиональному специалисту по резке дерева.

■ Не допускается пиление вьющихся растений и/или молодого подлеска (диаметром менее 30 мм).

■ При первом использовании изделия рекомендуется протестировать его путем распила бревен на пильных козлах.

■ Размеры рабочей зоны зависят от вида работ и размеров дерева. Оператор должен знать и контролировать все, что происходит в этой рабочей зоне.

■ В процессе распила не выполняйте возвратно-поступательные движения. Распил осуществляется за счет хода цепи. Поддерживайте цепь в заточенном состоянии и не пытайтесь проталкивать ее сквозь отрез.

■ Не нажимайте на пилу в конце распиловки. Будьте готовы принять вес пилы, когда пиление в древесине закончится. Невыполнение данного требования может привести к получению серьезной травмы.

■ Не останавливайте пилу в процессе пиления. Не выключайте пилу, пока она не выйдет из пропила.

■ Чтобы снизить риск получения травм при контакте с движущимися деталями, всегда выключайте изделие, извлекайте аккумулятор и дожидайтесь остановки всех движущихся деталей.

- перед очисткой или устранением забивания
- перед тем, как оставить инструмент без присмотра
- перед установкой и снятием насадок
- перед проверкой, техобслуживанием и эксплуатацией устройства

■ Слишком продолжительное использование инструмента может привести к травме. При длительном использовании изделия периодически делайте перерыв.

■ Если устройство уронили, оно издает громкий стук или начинает чрезмерно вибрировать, немедленно остановите его и проверьте на наличие повреждений или выясните причину вибрации. Любые поврежденные детали должны быть надлежащим образом отремонтированы или заменены в авторизованном сервисном центре.

■ Рабочий диапазон изделия: от 0°C до 40°C.

■ Храните изделие при температуре воздуха от -10°C и 50°C.

ТРЕБОВАНИЯ БЕЗОПАСНОСТИ ПРИ ИСПОЛЬЗОВАНИИ ДОПОЛНИТЕЛЬНОЙ АККУМУЛЯТОРНОЙ БАТАРЕИ

■ Для предотвращения опасности пожара в результате короткого замыкания, травм и повреждения изделия не опускайте инструмент, сменный аккумулятор или зарядное устройство в жидкости и не допускайте попадания жидкостей внутрь устройств или аккумуляторов. Коррозионные и проводящие жидкости, такие как соленый раствор, определенные химикаты, отбеливающие средства или содержащие их продукты, могут привести к короткому замыканию.

■ Храните аккумуляторный блок при температуре воздуха от 0°C и 20°C. 3

7. Сборка и установка пильной цепи

ВНИМАНИЕ! При смене рабочего инструмента пользуйтесь защитными перчатками. Для замены принадлежностей и после прекращения работы отключайте инструмент от питания.

1. Аккуратно распакуйте все детали. Снимите боковую крышку, повернув фиксатор боковой крышки против часовой стрелки. (См. рис. A1)

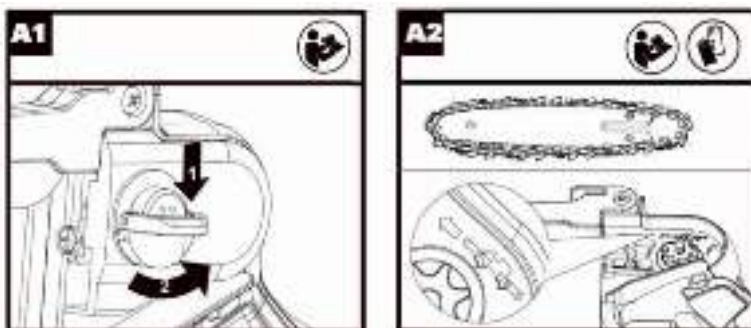

2. Поместите пилу на твердую ровную поверхность.

3. Используйте только оригинальные цепи или рекомендованные для данного типа шины.

4. Вставьте цепь в паз шины. Убедитесь, в правильном направлении режущих зубьев цепи, смотрите на символ цепи на шине или на корпусе пилы. (См. рис. A2)

5. Установите цепь (с шиной) на ведущую звездочку так, чтобы болт крепежной планки и шпонка натяжки цепи вошли в соответствующие отверстия на шине. (См. рис. B1, B2)

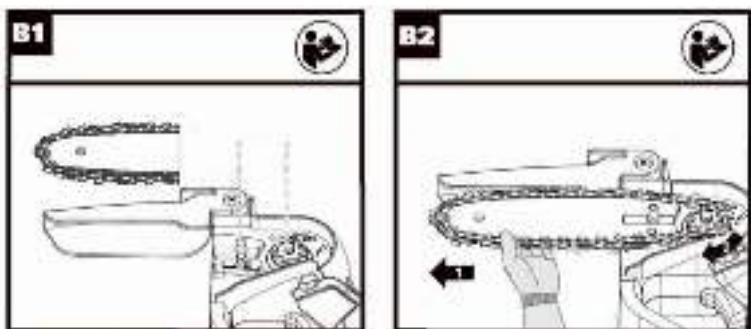

6. Убедитесь, что все детали установлены правильно. Убедитесь, что приводные звенья полностью вошли в зацепление с ведущей звездочкой (См. рис. C1), избегая перегиба, как показано на Рис. C2.

ВАЖНО: Цепь должна свободно двигаться и не иметь перегибов.

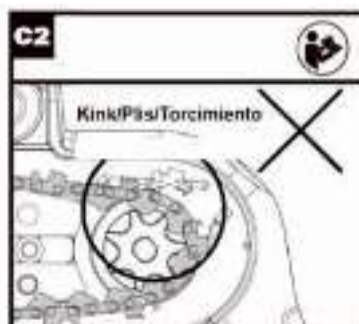
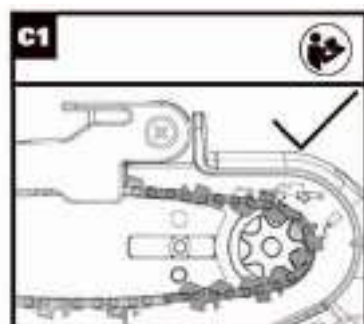

7. Установите боковую крышку корпуса и затяните фиксатор крышки корпуса, повернув его по часовой стрелки. (См. рис. D)

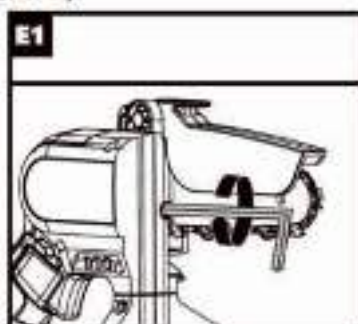
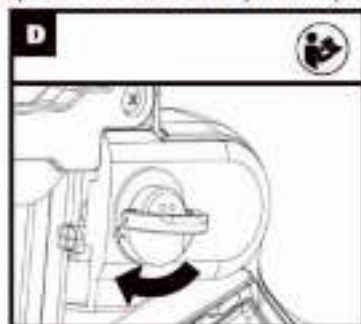

ВНИМАНИЕ: На этом этапе сборки цепь еще не натянута. Натяжение цепи выполняется так, как описано в разделе "НАТЯЖЕНИЕ цепи". Необходимо проверить цепь, чтобы убедиться, что она правильно натянута.

НАТЯЖЕНИЕ ЦЕПИ(рис E1, E2, E3)

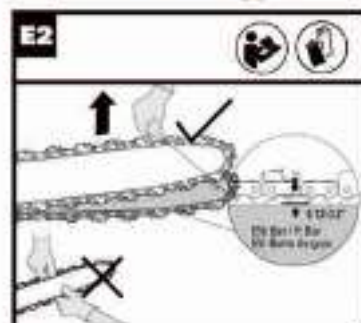

ПРИМЕЧАНИЕ: Новые пильные цепи растягиваются. Чаще проверяйте натяжение цепи при первом использовании и при необходимости подтягивайте.

ВНИМАНИЕ! Извлеките аккумулятор перед регулировкой натяжения пильной цепи.

• Режущие кромки цепи острые. При обращении с цепью используйте защитные перчатки.

• Всегда поддерживайте правильное натяжение цепи. Ослабленная цепь увеличит риск отдачи. Ослабленная цепь может выскочить из паза направляющей планки. Это может привести к травме оператора и повреждению цепи. Ослабленная цепь приведет к быстрому износу цепи, шины и звездочки.

1. Поместите пилу на ровную, твердую поверхность.
2. Немного ослабьте фиксатор боковой крышки.
3. Отрегулируйте натяжение цепи. Поверните винт натяжения цепи по часовой стрелке, чтобы натянуть цепь. (См. рис. E1)
4. Правильное натяжение цепи достигается, когда цепь может быть поднята прикл. на половину глубины приводного звена цепи из паза в середине шины. (См. рис. E2)
5. Затяните фиксатор боковой крышки. (См. рис. E3).

ПРИМЕЧАНИЕ: Цепь натянута правильно, когда ее невозможно вытянуть из паза шины в средней части шины невозможно поднять из паза выше половины ведущего зуба.

ПРИМЕЧАНИЕ: При использовании цепь естественным образом растягивается и теряет степень натяжения.

СМАЗКА ЦЕПИ

ПРИМЕЧАНИЕ: Срок службы цепи и режущая способность зависят от оптимальной смазки. Поэтому перед началом работы цепь следует смазать маслом.

ВАЖНО: Необходимо использовать специальное масло для смазки пильных шин и цепей. Не используйте другого типа или отработанное масло. Это может привести к повреждению шины или цепи. Использование другого масла для смазки цепи, приведет к аннулированию гарантии.

1. Выключите пилу и извлеките аккумулятор.
2. Установите пилу на ровную поверхность так, чтобы боковая крышка была обращена вверх.
3. Очистите шину и пильную цепь мягкой щеткой или растворителем.
4. Нанесите масло для смазки цепи в паз (а) между шиной и пильной цепью. (См. рис. F)
5. Установите аккумулятор. Включите пилу.

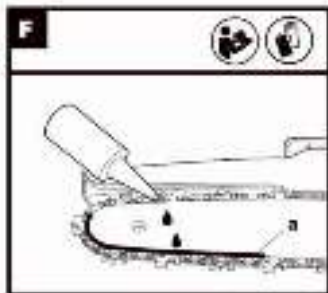

Масло равномерно распределится по цепи. Пильная цепь и шина смазаны.

8. Эксплуатация

Перед началом работы пилой

ВНИМАНИЕ! Зарядное устройство и аккумуляторы должны быть совместимы, не используйте аккумуляторы и зарядные устройства не предназначенные для этой модели пилы.

Никогда не вставляйте и не допускайте попадания металлических предметов в разъемы зарядного устройства или аккумуляторной батареи.

ПРИМЕЧАНИЕ: Ваш аккумулятор не заряжен, и перед использованием его необходимо зарядить. Прилагаемое зарядное устройство совместимо с литий-ионным аккумулятором, установленным в устройстве. Не используйте другое зарядное устройство для аккумулятора.

ЗАРЯДКА АККУМУЛЯТОРНОЙ БАТАРЕИ (см. рис. G, H)

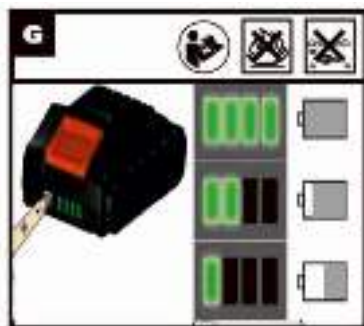

Литий-ионный аккумулятор защищен от глубокого разряда. Когда у аккумулятора глубокий разряд, то специальная защита отключит аккумулятор.

В теплом помещении или после интенсивного использования аккумулятор может быть слишком горячим для зарядки. Дайте аккумулятору остыть перед зарядкой.

ИЗВЛЕЧЕНИЕ ИЛИ УСТАНОВКА АККУМУЛЯТОРА (см. рис. I)

Нажмите фиксатор аккумулятора, чтобы извлечь аккумулятор из пилы. После зарядки вставьте аккумулятор в гнездо до характерного щелчка фиксатора аккумулятора.

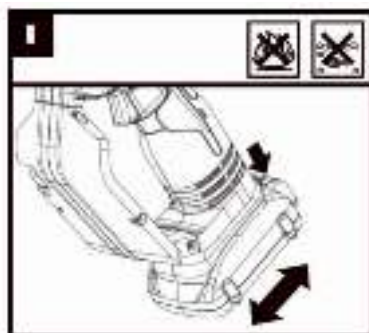

ПРИМЕЧАНИЕ: Извлекая аккумулятор, крепко удерживайте его, чтобы избежать падения и травм.

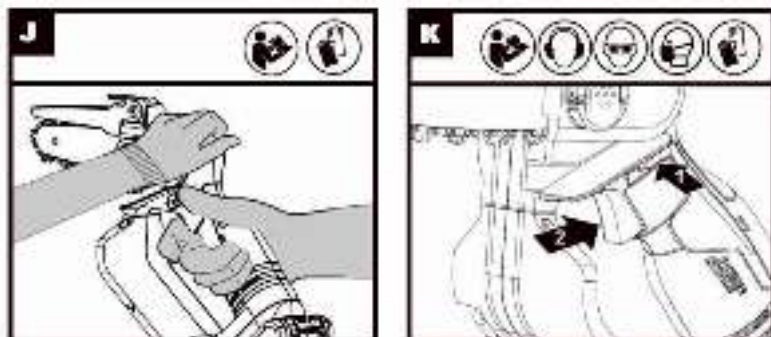

УДЕРЖИВАНИЕ И УПРАВЛЕНИЕ (см. рис. J)

Удерживайте пилу одной рукой за основную область удерживания при этом второй рукой за дополнительную область удерживания пилы.

ВКЛЮЧЕНИЕ И ВЫКЛЮЧЕНИЕ ПИЛЫ (см. рис. K)

ВНИМАНИЕ: Проверьте аккумулятор перед использованием. Используйте только аккумуляторы рекомендованные производителем.

Для включения пилы, сначала нажмите на кнопку предохранитель, затем нажмите выключатель и удерживайте в нажатом положении. В процессе работы предохранитель можно отпустить.

Для выключения отпустите выключатель.

РАБОТА ПИЛОЙ

ВАЖНО: Проверяйте натяжение новой цепи каждые 10 минут работы.

1. Установка аккумулятора в пилу.
2. Убедитесь, что заготовка не лежит на земле для избежания контакта пильной цепи с землёй цепи не касаться земли, это приведет к быстрой потере заточки цепи.
3. Когда будете готовы сделать рез, нажмите на предохранитель большим пальцем правой руки и нажмите указательным на выключатель. Пила включится. Отпускание выключателя крючка приведет к выключению пилы. Перед началом распила убедитесь, что пила корректно работает.
4. Начиная резать, медленно прижимайте движущуюся цепь к дереву. Древесина должна находиться как можно ближе к корпусу пилы. Крепко удерживайте пилу, чтобы избежать возможного отскока или бокового перемещения пилы.
5. Направляйте пилу легким нажимом и не прилагайте к ней чрезмерного усилия. От чрезмерной нагрузки электродвигатель перегрузится и может выйти из строя.

6. Извлекайте шину из линии реза при работающей на полной скорости пиле. Остановите пилу, отпустив кнопку выключателя, убедитесь, что цепь остановилась.

7. В самом начале эксплуатации рекомендуем сделать несколько пробных резов на обрезках бревен или досок, для получения навыков работы с пилой.

Предохранительные устройства обратного хода на этой пиле .

Эта пила укомплектована цепью и шиной с низким коэффициентом отдачи. Однако при использовании этой пилы все еще может возникнуть отдача.

Следующие шаги снизят риск получения отката пилы:

- Всегда сохраняйте твердую опору и равновесие.
- Встаньте немного левее пилы, это позволит не находиться на прямой линии с цепью.
- Не допускайте, чтобы шина касалась чего-либо во время движения цепи.
- Никогда не пытайтесь распиливать две заготовки одновременно.
- Следите за перемещением заготовки, чтобы не зажать цепь.
- Соблюдайте крайнюю осторожность при повторном выполнении предыдущего разреза.
- Используйте только цепь и шину с низким коэффициентом отдачи, входящие в комплект поставки или рекомендованные к применению производителем.
- Никогда не используйте затупленную или ослабленную цепь. Всегда работайте заточенной и корректно натянутой цепью.

БЕЗОПАСНОЕ ИСПОЛЬЗОВАНИЕ ПИЛЫ

1. Используйте пилу только с надежной опорой.
2. Держите пилу с правой стороны от своего тела (см. рис. L).
3. Цепь должна выйти на максимальные обороты, прежде чем она соприкоснется с деревом.
4. Перед началом резки закрепите пилу на древесине с помощью опорной плиты.
5. Используйте опорную плиту в качестве рычага при резке. (См. рис. M)

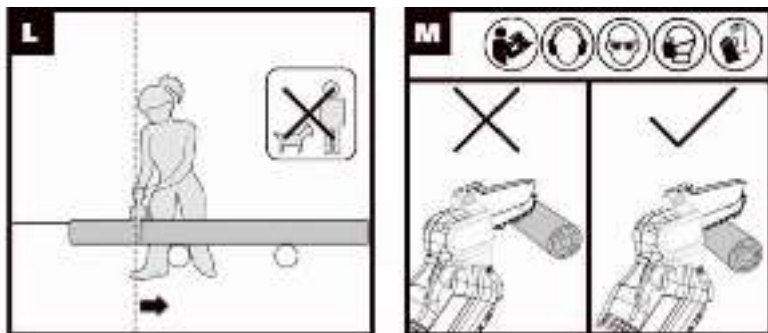

6. Поднимайте защитный кожух цепи при резке материала снизу вверх. (См. рис. N)
7. Не работайте пилой с полностью вытянутыми руками, не пытайтесь распиливать труднодоступные участки и не стойте на лестнице или стремянке во время распиливания. (См. рис. O). Никогда не используйте секатор-пилу выше уровня плеч. Резка древесины под напряжением (см. рис. P)

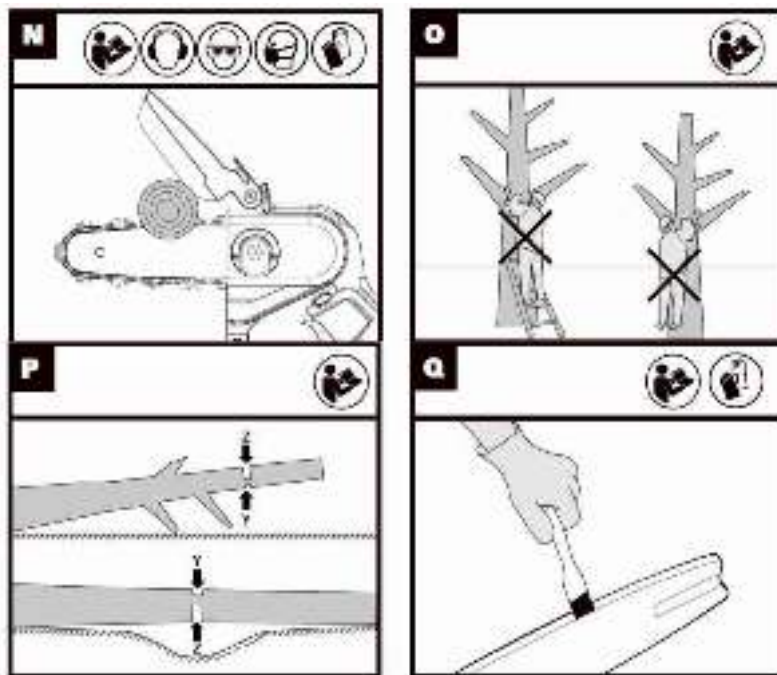

ПРЕДУПРЕЖДЕНИЕ: При обрезке веток под каким то весом, нагрузкой (т.е. находящихся в напряжённом состоянии), соблюдайте крайнюю осторожность. Будьте внимательны к тому, что древесина может отскочить назад и травмировать оператора, что может привести к серьезным травмам.

При распиливании заготовок, опирающихся с двух сторон, начинайте разрез сверху (Y) примерно на 1/3 диаметра бревна, а затем завершайте разрез (Z) снизу, чтобы избежать контакта пилы с землей. При распиливании заготовок, опирающихся только на одну сторону, начинайте разрез снизу (Y) примерно на 1/3 диаметра бревна (нижняя часть) и заканчивайте разрез сверху (Z), чтобы избежать расщепления бревна или заклинивания пилы.

9. Техническое обслуживание пилы

Следуйте инструкциям по техническому обслуживанию, приведенным в дан -

ном руководстве. Правильная чистка пилы, цепи и уход за шиной снизят вероятность отдачи. Проверяйте и обслуживайте пилу после каждого использования. Это увеличит срок службы вашей пилы.

ПРИМЕЧАНИЕ: Даже при правильной заточке цепи риск отдачи может увеличиваться с каждой следующей заточкой.

1. Всегда извлекайте аккумулятор в случаях, если:

- Пила не используется
- Перед транспортировкой
- Перед обслуживанием
- Перед заменой принадлежностей или навесного оборудования (шины, цепи, кожухи и др.)

2. Проверяйте пилу до и после каждого использования. Внимательно проверьте пилу, не поврежден ли защитный кожух или другая деталь. Проверьте, нет ли каких-либо повреждений, которые могут повлиять на безопасность оператора или работу пилы.

Проверьте исправность движущихся частей. Проверьте, нет ли сломанных или поврежденных деталей. Не используйте пилу, если повреждение влияет на безопасность или эксплуатацию. Устраните повреждения в сервисном центре.

3. Бережно обращайтесь с пилой.

- Никогда не подвергайте пилу воздействию дождя или влаги.
- Следите за тем, чтобы цепь была заточенной, чистой и смазанной для качественной и безопасной работы.
- Следуйте инструкциям, описанным в данном руководстве, при заточке цепи.
- Следите за тем, чтобы рукоятки были сухими, чистыми и не содержали масла и смазки.

• Проверьте затяжку всех крепежных элементов.

4. При обслуживании используйте только оригинальные запасные части.

5. Условия хранения

- в закрытом, сухом и недоступном для детей месте
- с установленными всеми защитными кожухами

ОБСЛУЖИВАНИЕ ШИНЫ

Для увеличения срока службы шины рекомендуется следующее техническое обслуживание.

Шину необходимо очистить перед хранением пилы.

Шину необходимо чистить каждый раз при снятии цепи.

Для очистки шины:

1. Снимите боковую крышку, а также шину и цепь. (см. раздел СБОРКА)
2. Тщательно очистите канавку по которой движется цепь (См. рис. Q)
3. Обязательно тщательно очистите масляные каналы.

Признаки указывающие на необходимость технического обслуживания цепи и шины:

- Неровный или под углом срез .
- Пилу с усилием приходится продвигать в линии реза.
- Недостаточная подача масла в шину и цепь.

Проверяйте состояние шины каждый раз при заточке цепи. Изношенная шина может повредить цепь и затруднить рез.

После каждого использования извлекайте аккумулятор, удаляйте все опилки из шины и звездочки. Если верхняя часть шины неровная, используйте плоский напильник, чтобы восстановить квадратные края и боковые стороны.

Замените шину, если канавка изношена, шина погнута или есть трещины, а также после перегрева чрезмерном на направляющих.

ЗАТОЧКА ПИЛЬНОЙ ЦЕПИ

ПРЕДУПРЕЖДЕНИЕ: Перед проведением технического обслуживания извлеките аккумулятор.

ПРЕДУПРЕЖДЕНИЕ: Режущие кромки на цепи острые. При обращении с цепью используйте защитные перчатки.

Следите за заточкой цепи. Ваша пила будет резать быстрее и безопаснее. Затупленная цепь приведет к чрезмерному износу звездочки, шины, цепи и двигателя. Если вам приходится прилагать больше усилий при работе, и образуется маленькое количество крупных опилок, то цепь затупилась.

10. Методы обрезки сучьев и поперечной распиловки СУЧКОВАНИЕ ДЕРЕВА

Сучкование – это удаление сучьев с поваленного дерева. При сучковании, не обрезайте первыми крупные нижние ветви, чтобы они поддерживали дерево над землей. Срезайте небольшие ветки за один проход. Ветки сле-



дует спиливать снизу вверх во избежание защемления пилы для обрезки ветвей.

РАСКРЯЖЕВКА БРЕВНА

Раскряжевка - это распиловка бревна на отрезки. Важно убедиться, что ваша опора устойчива и ваш вес равномерно распределен на обе ноги. По возможности бревно следует приподнять и поддерживать с помощью сучьев, бревен или

чурок. Следуйте простым инструкциям для удобства резки. Когда бревно опирается по всей длине, как показано на рисунке 2, его обрезают сверху, избегая контакта с землей, так как это значительно уменьшит натяжение цепей

Когда бревно будет опираться на один конец, как показано на рисунке 3, отрежьте 1/3 диаметра с нижней стороны. Затем сделайте готовый разрез, перекутив его так, чтобы он соответствовал первому разрезу.

Когда бревно будет закреплено с обоих концов, как показано на рисунке 4, отрежьте 1/3 диаметра от верхней части (накладки) (1). Затем сделайте готовый разрез, подгибая нижние 2/3 так, чтобы они совпадали с первым разрезом.

При раскряжевке на склоне всегда стойте на верхней стороне бревна, как показано на рисунке 5.

Когда "режущий до конца", чтобы сохранить полный контроль, ослабьте давление резания ближе к концу среза, не ослабляя

хватку на ручках секатора. Не допускайте соприкосновения цепи с землей. После завершения резки дождитесь остановки пильной цепи, прежде чем перемещать секаторную пилу. Всегда останавливайте двигатель, прежде чем переходить от дерева к дереву.

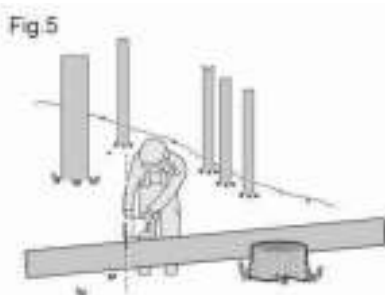
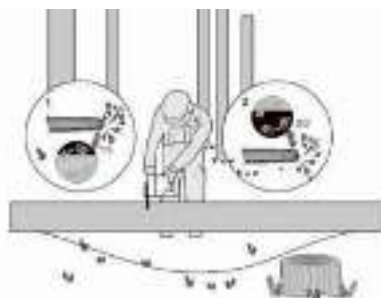
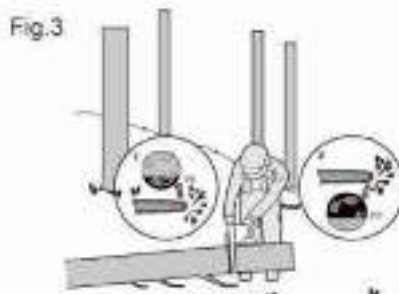
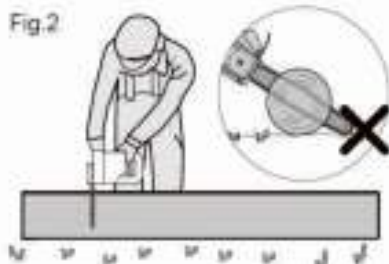

11. Срок службы, хранение и утилизация

Срок службы аккумуляторной цепной пилы - 3 года.

Хранение

Пила должна храниться таким образом, чтобы не было опасности травмирования людей режущими лезвиями!

Очистите машину мягкой щеткой или сухой тканью без растворителя.

Хранить в надежном, сухом, недоступном для детей месте. Необходимо хранить вдали от источников повышенных температур и воздействия солнечных лучей. При хранении необходимо избегать резкого перепада температур.

При длительном хранении машины снимите направляющую шину и цепь и храните их в хорошо смазанном виде. Пожалуйста, используйте лубрикатор, который не наносит вреда окружающей среде.

Утилизация

При полной выработке ресурса аккумуляторной пилы необходимо её утилизировать с соблюдением всех норм и правил.

Пожалуйста, соблюдайте следующие указания по утилизации вашего аккумулятора. Батарейки нельзя выбрасывать в мусорное ведро. Как потребитель, вы по закону обязаны вернуть использованные батарейки и аккумуляторы. По истечении срока службы вашего устройства батарейки или аккумуляторы необходимо извлечь из аппарата и утилизировать их отдельно.

12. Возможные неисправности и методы их устранения

В следующей таблице приведены самые распространенные неисправности, которые можно решить без обращения в специализированный сервисный центр. Если этого недостаточно, обратитесь в специализированный сервисный центр

ПРЕДУПРЕЖДЕНИЕ: Извлеките аккумулятор перед устранением неисправности.

Симптомы	Возможная причина	Возможное решение
Пила не работает	Разряд аккумулятора.	Зарядите аккумулятор
	Сгорел предохранитель.	Замените предохранитель
	Перегрев	Охладите пилу, уменьшите давление на пилу при распиливании
Пила работает нестабильно	Большая нагрузка на пилу.	Снизьте нагрузку
	Плохой контакт.	Обратитесь в сервисный центр
	Неисправна проводка	
	Неисправен выключатель	
Цепь и шина перегреваются	Цепь перетянута	Отрегулируйте натяжение цепи
	Цепь затуплена	Заточите или замените цепь
	Цепь ослаблена	Произведите натяжку цепи
Пила вибрирует и плохо работает	Цепь затуплена	Заточите или замените цепь
	Цепь изношена	Замените цепь
	Цепь установлена в некорректном направлении	Установите цепь в корректном направлении

ГАРАНТИЙНЫЙ ТАЛОН

VILLARTEC

Наименование изделия

Модель

Серийный номер

Дата продажи

Продавец (название магазина)

ШТАМП МАГАЗИНА

Адрес

Телефон

Пожалуйста, внимательно ознакомьтесь с настоящей гарантийной картой.

1. Гарантийные обязательства исполняются продавцами-уполномоченными дилерами и их официальными обслуживающими (сервис)центрами.

2. Прием инструмента в ремонт по гарантии производится:

при наличии заполненного гарантийного талона с отметкой продавца, или регистрации продажи инструмента в электронном виде.

3. Инструмент, сдаваемый для гарантийного обслуживания, должен быть в чистом и собранном виде и в полной комплектации:

- в случае бензо/электро пилы - шина, цепь,

- в случае бензо/электро косы - косильная головка, нож, защитный кожух.

- и т.д.

4. Гарантийный срок эксплуатации изделий составляет **12 месяцев** со дня продажи в розничной сети.

- Гарантийный срок продлевается на период, в течение которого изделие находилось в ремонте в случае признания гарантии.

5. Гарантийные обязательства НЕ распространяются на:

- изделия без серийного номера;

- на расходные и быстроизнашивающиеся детали агрегата;

- на изделия, которые в течение гарантийного срока полностью выработали свой ресурс (коммерческая эксплуатация изделия, предназначенного для бытового использования);

- в случае неисправностей, вызванных некачественным ремонтом или обслуживанием неуполномоченными лицами, организациями;

- в случае неисправностей, вызванных использованием некачественных запасных частей и принадлежностей;

- в случае неисправностей, вызванных внесением изменений в конструкцию изделия;

- в случае использования агрегата не по назначению;

- в случае неисправностей, вызванных несоблюдением требований по работе, техническому обслуживанию и хранению изделия, изложенных в Руководстве по эксплуатации;

- использование бензина или моторного масла, несоответствующих требованиям или не правильной их пропорции,

- работа с перегрузкой: (работа с поврежденной режущей гарнитурой, тупой или неправильно заточенной цепью, работа бензопилы без нагрузки на максимальных оборотах, попытка

работать с заблокированной цепью, использование на косе косильной лески большего сечения, отсутствие на косе защитного кожуха или отрезного ножа на нем, загрязненных отверстий для вентиляции и других требований).

- механические повреждения.

ВНИМАНИЕ! В случае обнаружения каких-либо неисправностей или постороннего шума в процессе эксплуатации изделия следует немедленно прекратить его использование и обратиться в сервисный центр. Дальнейшая эксплуатация изделия может причинить вред вашему здоровью, а также может послужить поводом для отказа в гарантийных обязательствах.

Настоящей подписью подтверждаю, что изделие мною осмотрено, проверено в моем присутствии, передано мне в полной комплектации. Вместе с изделием мною получено руководство по эксплуатации, содержащее информацию о потребительских свойствах и назначении изделия, в том числе правила и условия эффективного и безопасного использования изделия. Изделие исправно.

С условиями гарантийного обслуживания ознакомлен и согласен.

Покупатель: _____ / _____
подпись Ф.И.О.

Производитель оставляет за собой право вносить изменения в конструктив своих изделий.
Актуальная информация и инструкции размещены на сайте: www.villartec.ru





Производитель: Zhejiang Sunseeker Industrial Co., Ltd. Add: 988, Jinde Rd, Jiangdong Industrial Park, Jinhua, Zhejiang, 321000, China (Згеджианг Сансикэ Индастриэл Ко., Лтд. Адрес: 988, Джинд Рд, Джиангдонг Индастриэл Парк, Джинхюа, Згеджианг, 321000, Китай)

Импортеры в РФ:

ООО "Абсолют" 199155, Санкт-Петербург, ул. Уральская, д.10, корп.2, литер А, пом.6-Н

ООО "Титул" 422700, Россия, Респ. Татарстан, Высокогорский р-н,

пос.ж.д.ст. Высокая Гора, ул. Советская, д.1Д пом.10

Прием обращений: sales@spb-absolute.ru

Товар сертифицирован.

В тексте и цифровых обозначениях инструкции могут быть допущены технические ошибки и опечатки. Изменения технических характеристик и ассортимента могут быть произведены без предварительного уведомления.



www.VILLARTEC.ru

